

Honda耕うん機 公式Webサイト
野菜づくり、耕うん機の役立つ情報を
公開しています。



Webサイトに
アクセス!



『読んで上達! やさいの育て方』
土づくり、作物や畑の管理、収穫
まで、畑仕事と耕うん機活用のコ
ツをご紹介します。



『家庭菜園のコツ』
菜園プランの作り方から、病気
や害虫の対処法まで、野菜づくり
の基本作業を解説します。



『畑の土を極める』
野菜が好む土とは何かを考察し、
理想の土作りの具体的な方法を
探っていきます。



『はじめてさんの耕うん機体験』
ふだん耕うん機を使わずに家庭
菜園を楽しんでいる方々に、初め
て使った感想を聞いてみました。



『一歩先行く、耕うん機活用術』
耕うん機の特徴を知ること、野
菜づくりに合わせた耕うん機の活
用術を畑で検証していきます。





『耕うん機のメンテナンス』
耕うん機を安全に、長くご使用い
ただくために、日ごろからの耕うん
機のお手入れをご紹介します。

家庭菜園をもっと楽しく

Honda耕うん機



 もしもの時も、安心の保険付き
Honda耕うん機をご購入いただくと、「賠償責任保険」
(施設所有管理者特約)1年間がついてきます。
対人1億円 対物1,000万円

 Hondaの耕うん機は、
(一社)日本種用内燃機関協会の
小型汎用エンジン排出ガス自主規制に
適合したエンジンを搭載しています。

●このカタログの内容は、2022年12月現在のものです。

<https://www.honda.co.jp/tiller/> **Honda 耕うん機** **検索**

お問い合わせ、ご相談は左記の販売会社、または下記のお客様相談センターまで。
Hondaお客様相談センター  **0120-112010**
全国共通フリーダイヤル (受付時間：9時～12時 13時～17時)

MINIF-K2-2212 HC 11602



つぎは畑で なに つくろう。

Honda
耕うん機



Photo:FF500(JREH)

耕すことはもちろん、畝づくりも除草も、ぜんぶ おまかせ！

※作業によってアタッチメント(別売)が必要になります。機種によって対応していない場合があります。

耕うん

土の中に空気をいれて通気性と水はけのよい土に仕上げます。



Photo:FU700

畝立て

水はけをよくし、栽培場所と通路を分けて管理しやすくします。



Photo:F220+バール培土器

中耕・培土

畝の間を耕して空気をいれ、土を株元に寄せて安定させます。



Photo:F220+ニューイエロ-培土器(尾輪付)

除草

作物に必要な栄養をとられないために、雑草を取り除きます。



Photo:FV200+スパイラルローター

整地

耕うんした土の表面を平らできれいな状態に整えます。



Photo:F503+スーパー整地レーキ

マルチ

シートを覆い土の温度を高めたり、土の乾燥や雑草の繁殖を防ぎます。



Photo:FF500+ニューM型ヒッチ+平うねミニマルチ みこまる

アタッチメント*について詳しくはP23~24へ *各社アタッチメントメーカーの製品です。



燃料、耕うん方式、畑の広さ。あなたの暮らしに最適な一台が見つかる。

ピアンタ FV200	プちな FG201(JT)	こまめ F220(JT)	パンチ F503(JH)	サ・ラ・ダCG FFV300	サ・ラ・ダ FF300(LT2)	サ・ラ・ダ FF500(JRE)	ラッキーボーイ FU400	ラッキーマルチFU700(JR)	ラッキー FU655	ラッキー FU755(L)



- 10坪 (約33m²)
- 30坪 (約100m²)
- 50坪 (約165m²)
- 100坪 (約330m²)
- 200坪 (約660m²)
- 300坪 (約990m²)

--	--	--	--	--	--	--	--	--	--	--

メーカー希望小売価格(税込)	¥112,970	¥79,970	¥112,970	¥154,990	¥217,800	¥187,000	¥257,400	¥184,690	¥243,100	¥259,600	¥283,800
消費税10%抜き価格	¥102,700	¥72,700	¥102,700	¥140,900	¥198,000	¥170,000	¥234,000	¥167,900	¥221,000	¥236,000	¥258,000

耕うん方式	車軸ローター式 コンパクトで取り回ししやすい。 さまざまな場所でカンタン耕うん。				フロントロータリー式 足元を気にせず隅々までしっかり耕うん。 コツいらずで作業楽々。			リアロータリー式 直進性に優れ、パワフルに土を細かく砕いて、 プロ顔負けの仕上がり。			
燃料											
総排気量	49.4cm ³	49.4cm ³	57.3cm ³	163cm ³	57.3cm ³	57.3cm ³	145cm ³	122cm ³	196cm ³	163cm ³	196cm ³
質量	20kg	18kg	27kg	52kg	54kg	51kg	78kg	71kg	88kg	93kg	100kg
連続運転時間*	約1時間	約1時間	約2時間	約2時間	約50分	約2.5時間	約1時間	約2.5時間	約1.5時間	約3時間	約3時間
最大耕幅	35cm	45cm	54.5cm	63cm	45cm	45cm	55cm	46cm	55cm	51cm	60cm
耕うん爪直径	25cm	25cm	28cm	30cm	28cm	28cm	33cm	29cm	33cm	32.6cm	32.6cm
固い土にも強い					ARS	ARS	ARS			ARS	ARS
コンパクトに収納											

*カセットボンベ1本、もしくはガソリン満タン時。畑の土質や実際の使用条件により異なる場合があります。(Honda測定値)

ガソリンの取扱いが面倒な方にオススメ

燃料は鍋の時に使う、カセットガス。
手や場所を汚さず、燃料交換もカンタン。

※燃料は東邦金属工業(株)のカセットボンベをご使用ください。
※使用後はカセットボンベを本体から外し、配管内に残っているガスを使い切ってから保管してください。

固い土でお困り方にオススメ

内爪で正転、外爪で逆転に土をかき回すHondaの〈同軸・同時〉正逆転ロータリー。
爪が土にしっかり食い込んで、機体の飛び出しを抑えることで安定感をもたらします。
また、機体の動きも少なく作業時の疲れも軽減。土だまりをつくらず、快適に美しく仕上げます。

ARS
アクティブ・ロータリー・システム
Photo:FF300

広さの目安

30坪

100坪

300坪



カセット
ガス燃料



車軸
ローター式



かんたん燃料の カセットガス式。

Pianta ピアンタ

ピアンタ
FV200

メーカー希望小売価格
税込 **¥112,970**
(消費税10%抜き ¥102,700)

最大耕幅
35cm

耕うん爪直径
25cm

カセットボンベ1本
連続運転時間*
最大約**1時間**

*畑の土質や実際の使用条件により異なる場合があります。(Honda測定値)

握ると耕うん、放すと止まる



体格に合わせた
ハンドル高さ調節(3段階)

50cm³クラスのエンジン

燃料は
手軽なカセットガス



*燃料は東邦金属工業(株)のカセットボンベをご使用ください。

畝間の作業にも便利な分割式

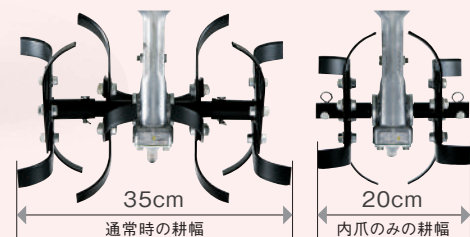

コンパクトに折りたたため保管もスマート。

手軽に使える工夫がいろいろ



耕うん爪の汚れを気にせず車載*1できる
キャリーボックス。



アジャスターピンにより、ピンを耕うん機から
外すことなく、アタッチメントの脱着がスムーズ。

*1車両によっては積載できない場合があります。積載するときは、ボンベケースを外し、本体をロープなどで確実に固定してください。

アタッチメント*について詳しくはP23~24へ
*各社アタッチメントメーカーの製品です。

広さの目安

30坪

100坪

300坪



ガソリン燃料



車軸
ローター式



軽量コンパクトで 手軽に使える。

Pu-china プちな

プちな
FG201 (JT)

メーカー希望小売価格
税込 **¥79,970**
(消費税10%抜き ¥72,700)

ローターなし仕様
FG201 (JAT) もあります。
メーカー希望小売価格
税込 **¥74,250**
(消費税10%抜き ¥67,500)

最大耕幅
45cm

耕うん爪直径
25cm

ガソリン満タン時
連続運転時間*
約**1時間**

*畑の土質や実際の使用条件により異なる場合があります。(Honda測定値)

握ると耕うん、放すと止まる

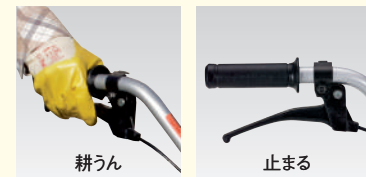

体格に合わせた
ハンドル高さ調節(3段階)

50cm³クラスのエンジン

ワフワフワに
スイスイ♪

私も好きです!

Honda
最軽量の18kg

45cmの耕幅で作業サクサク

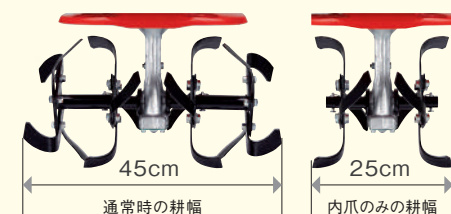

移動や収納、メンテナンスのしやすさにも配慮



工具不要でハンドルの折りたたみができる。



車載時*1など持ち上げやすさにも配慮した
フロントガードを装備。

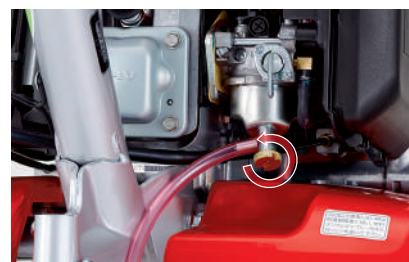

工具を使わずに燃料のガソリンが排出可能。
容器に出しやすいよう、ホースも装備。

*1車両によっては積載できない場合があります。積載するときは、燃料を抜き、本体をロープなどで確実に固定してください。

アタッチメント*について詳しくはP23~24へ
*各社アタッチメントメーカーの製品です。

広さの目安

30坪

100坪

300坪

ガソリン燃料



家庭菜園に頼れるベストセラー。

CO・MA・ME こまめ

体格に合わせた
ハンドル高さ調節(3段階)

1クラス上の
57cm³エンジン

こまめ
F220(JT)

●標準ローター付

メーカー希望小売価格

税込 **¥112,970**

(消費税10%抜き ¥102,700)

ローターなし仕様
F220(JAT)もあります。
メーカー希望小売価格

税込 **¥104,500**

(消費税10%抜き ¥95,000)

最大耕幅

54.5cm

耕うん爪直径

28cm

ガソリン満タン時
連続運転時間*

約2時間

*畑の土質や実際の使用条件により異なる場合があります。(Honda測定値)



直進性を高める
サイドディスク

握ると耕うん、放すと止まる



耕うん



止まる

抜群の取り回しやすさ

「こまめ」バーチカル機構

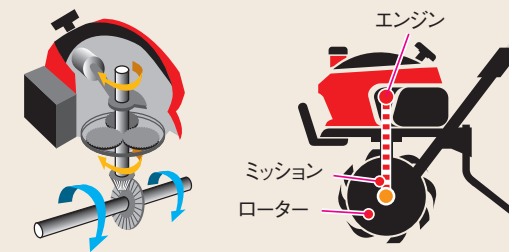

エンジンの下にミッションと耕うん爪を収める「タテ型」のコンパクト設計

一般的な車軸ローター式

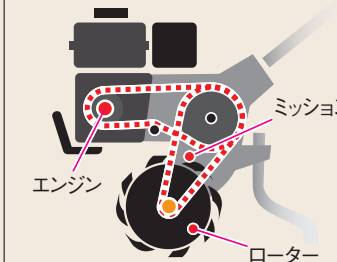

*イラストはイメージです。

広い耕幅で効率よく耕うん。外爪を外して中耕にも活躍(JT)

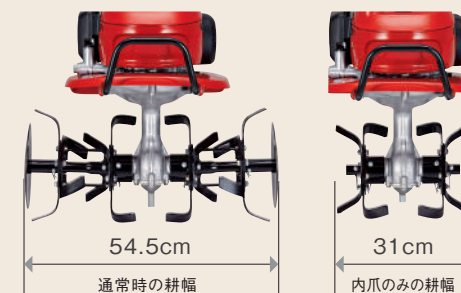

通常時の耕幅

内爪のみの耕幅



Photo:F220+ニューイエロー培土器(尾輪付)(別売)

しっかり耕すL型爪(JT)

力強い食い込みとブレや振動の少ない安定感のある耕うんを両立させる、Honda独自のひねりを加えたL型の耕うん爪です。



パワーフルだし
使いやすい♡



便利なアタッチメント*(別売)

ゆっくり引いても
エンジン始動

NEW



●シルキースタート 品番:12149



Webサイトで
動画を公開中

*販売店で取付けを行う商品です。
一部取扱いがない販売店がございます。

こまめ
F220(JAST)

より固い土も耕せて
草の巻き付きにも強い

●ニュースターローター-DX付

メーカー希望小売価格

税込 **¥123,970**

(消費税10%抜き ¥112,700)

最大耕幅

60cm



独自の爪形状で固い土もフカフカ土に



外爪を外せば中耕、
除草に便利。



左右のプレートを
入替すると推進力UP

こまめ
F220(BAT)

左右にスイングできるハンドルで
ハウスなど狭い場所まで耕せる

●スイングハンドル仕様
●左右クラッチレバー付
●ローター別売

メーカー希望小売価格

税込 **¥109,670**

(消費税10%抜き ¥99,700)

最大**22度**
調節可能



移動・収納・メンテナンスのしやすさに配慮



*1 車両によっては積載できない場合があります。積載するときは、燃料を抜き、本体をロープなどで確実に固定してください。



車載時*1など運びやすさに配慮した
フロントガードを装備。



工具を使わずに燃料のガソリンが排出可能。
容器に出しやすいよう、ホースも装備。

アタッチメント*について詳しくはP09~10へ

*各社アタッチメントメーカーの製品です。



「こまめ」の作業の幅を広げる、

多彩なアタッチメント* (別売)

*各社アタッチメントメーカーの製品です。●アタッチメントの価格および取付につきましては、販売会社にお問い合わせください。

移動 菜園までの移動も、手で押してラクラク

抵抗棒を外して装着する一輪タイプ

- スーパー車輪 品番:10545



車輪を装着したまま耕うんも可能

- らくらく車輪3型 品番:11539



標準ローターに直接取り付けが可能

- 移動タイヤEX (標準ローター専用) 品番:11833

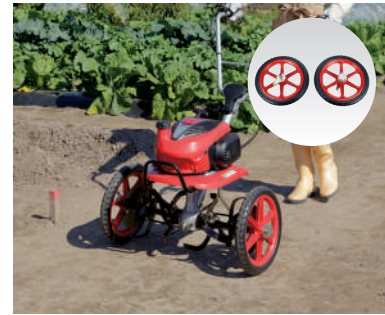

畝立て 中耕・培土 畝づくりと土寄せも、耕うん機ならあっという間に完了

溝幅が広く、初心者にも作業しやすい

- パープル培土器 品番:11630



小さい畝から大きな畝まで対応

- ニューイエロー培土器 (尾輪付) 品番:10890



排水性の高い、台形型の畝立てに

- ブルー溝浚器 (尾輪付) 品番:12144



耕うん 固くしまった土も、食い込み性に優れたローターでフカフカに

分離型で中耕・除草にも対応、プレートの左右入れ替えて推進力が向上

- ニュースターローターDX600 SP 品番:11990・最大耕幅60cm

F220 (JAT)には標準装備



ニュースターローター専用アタッチメントをご用意

- 移動タイヤEX 品番:11834
- F220畝立て車輪セット 品番:12131



深耕作業・硬い圃場でもぐいぐい耕うん

- ミラクルローター (720) 品番:10880



除草 生き茂った雑草を根から対処

- ブルースパイラル650 品番:11680



マルチ マルチング作業をスピーディーに

- 平うねミニマルチ こはる 品番:11555
- マルチシート65cm (黒色) 品番:11557



整地 耕した跡をキレイに

- 整地レベラー720 品番:11601



あぜきり あぜ切り作業にも対応

- あぜ切器DX2 品番:10990



種まき 作物の種まき作業を効率よく

- 2条播種機かご車セット 品番:11754
- 3条播種機かご車セット 品番:11763



積載 道具の運搬や収穫時に活躍

- リヤキャリア キャリア単体 品番:11752
- リヤキャリア RC20セット 品番:11751



保管 雨、ホコリ、直射日光、キズから守る

- ボディカバー
- フルカバー



広さの目安

30坪

100坪

300坪

ガソリン燃料



パワフルな本格派の 車軸ローター式。

PUNCH パンチ

パンチ F503(JH)

- 標準ローター付
- メーカー希望小売価格
税込 **¥154,990**
(消費税10%抜き ¥140,900)
- ローターなし仕様
F503(JAH)もあります。
メーカー希望小売価格
税込 **¥143,990**
(消費税10%抜き ¥130,900)
- 抵抗棒別売

最大耕幅

63cm

耕うん爪直径

30cm

ガソリン満タン時
連続運転時間*

約2時間

*畑の土質や実際の使用条件により異なる場合があります。(Honda測定値)

パンチ F503(BAH)

ハウスの壁際、
果樹園の作物際でも活躍

- スイングハンドル仕様
- ローター/抵抗棒別売

メーカー希望小売価格
税込 **¥147,950**
(消費税10%抜き ¥134,500)

最大 **45度**
調節可能



Photo:F503(BAH)+ニュースターローター

体格に合わせた
ハンドル高さ調節(3段階(JH))



砂地などの作業にも
安心なエアクリナー

握ると耕うん、放すと止まる

条件に合わせた
作業速度が選べる(2速)



広い畑でも
頼れるパワー



160cm³クラスのエンジン搭載でパワフル耕うん

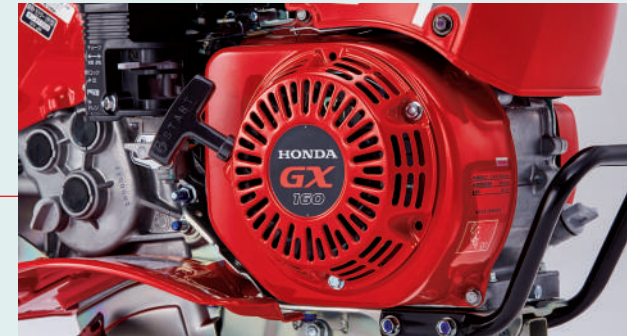

広い耕幅で効率よく耕うん、
外爪を外せば中耕・培土作業にも便利(JH)

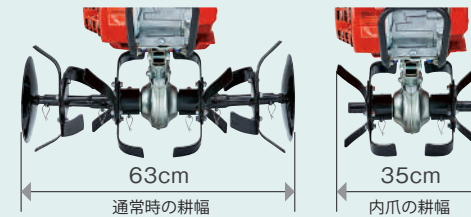

L型爪の採用により、固い土にも粘りのある土にも
しっかり食い込んで耕します。

さらに広い耕幅に拡張



●L型爪ローター延長セット*
(別売)
品番:11632



燃料抜きがスムーズ

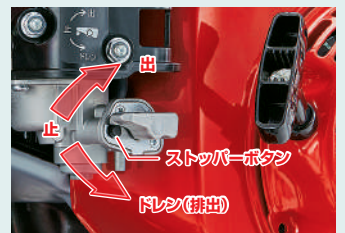

ストッパーボタンを押してレバーをひねるだけでキャブレター内のガソリンが排出可能。さらにガソリン抜きに便利なホース付。

便利なアタッチメント*(別売)

耕うん 移動 固くしまった土も、食い込み性に優れたローターでフカフカに



●F503 ニュースターローター
DX 50-75(カラー付)
品番:11877 ・最大耕幅75cm



外爪を外せば中耕、
除草に便利。



左右のプレートを入替すると
推進力UP



●移動タイヤEX
(ニュースターローター専用)
品番:11834



移動 菜園までの移動に

●らくらく車輪2型
品番:11541

車輪を装着したまま
耕うんも可能。



アタッチメント*について詳しくはP23~24へ
*各社アタッチメントメーカーの製品です。



広さの目安

30坪

100坪

300坪



かんたん操作のコツいらず 初心者でも安定耕うん。

Salad サラダ

サ・ラ・ダ

FF300 (LT2)

メーカー希望小売価格

税込 **¥187,000**

(消費税 10%抜き ¥170,000)

最大耕幅

45cm

最大耕深目安*

約16cm

ガソリン満タン時
連続運転時間*

約2.5時間

*畑の土質や実際の使用条件により異なる場合があります。(Honda測定値)



デフロックの切り替えで
直進も旋回もラクラク

体格に合わせた
ハンドル高さ調節(2段階)

握る位置を自由に選べる
ループハンドル



手のはさまりを防止する補助バーを採用。
クラッチレバーを握ると耕うん、放せば止まる安心設計。

チカラいらずで
ラクラクね!!



固い土をすばやく、フカフカに



爪が土にしっかり食い込み、固い土での機体の飛び出し(ダッシング)を抑えます。
※ARS(同軸・同時)正逆転ロータリーについて詳しくはP04へ

ハンドルを押し下げて
ラクに旋回



Photo:FFV300

45cmの耕幅でしっかり耕うん

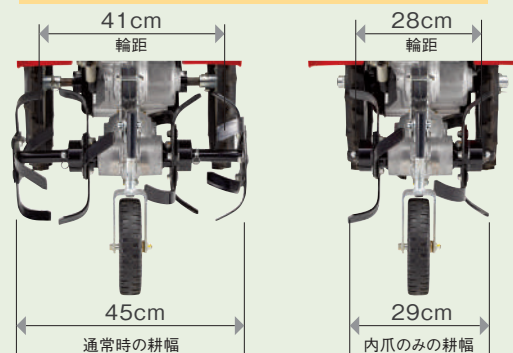

作業に合わせて耕幅を2段階に調節が可能。畝間の作業にも便利です。

耕す深さの調節もラクラク



前輪の高さで耕深を設定。レバー操作で
手が汚れにくく、軽い力で調節できます。

*畑の土質や実際の使用条件により異なる場合があります。(Honda測定値)

耕深目安*	
段数	耕深(約)
5段目	16cm
4段目	12cm
3段目	6cm
2段目	2cm
1段目	移動時

サ・ラ・ダ

FF300 (LHT)

様々なアタッチメントに対応する
ヒッチ標準装備

●ニューM型ヒッチ付

メーカー希望小売価格

税込 **¥199,980**

(消費税 10%抜き ¥181,800)



別売アタッチメント装着例

アタッチメント*について詳しくはP17へ
*各社アタッチメントメーカーの製品です。

広さの目安

30坪

100坪

300坪



サ・ラ・ダ CG FFV300

カセットガス式の気軽さで
固い土も、深く耕うん

メーカー希望小売価格

税込 **¥217,800**

(消費税 10%抜き ¥198,000)

カセットガスボンベ
連続運転時間*1*2
最大約50分



*1 畑の土質や実際の使用条件により異なる場合があります。(Honda測定値) *2 作業速度2速、耕深目安12cmの場合。
※燃料は東邦金属工業(株)のカセットボンベをご使用ください。

作業も移動も収納も。扱いやすさを追求した設計

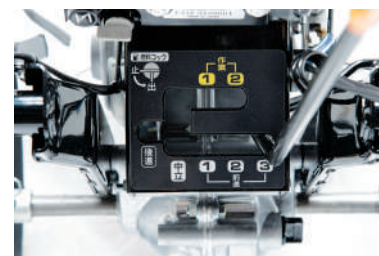

作業2速、移動3速から最適な速度が選べます。



エンジンOFFでも爪を浮かせてラクに移動。
足元も広くて安心。



コンパクトに折りたたみ可能で収納も便利。

広さの目安

30坪

100坪

300坪



簡単始動でラクラク操作。 深く広く本格耕うん。



Webサイトで
動画を公開中

Salad サラダ

サ・ラ・ダ
FF500 (JRE)
メーカー希望小売価格
税込 **¥257,400**
(消費税 10%抜き ¥234,000)

最大耕幅
55cm

最大耕深目安*
約20cm

ガソリン満タン時
連続運転時間*
約1時間

*畑の土質や実際の使用条件により異なる場合があります。(Honda測定値)

サ・ラ・ダ
FF500 (JREH)
様々なアタッチメントに対応する
ヒッチ標準装備

●ニューM型ヒッチ付

メーカー希望小売価格
税込 **¥271,700**
(消費税 10%抜き ¥247,000)



別売アタッチメント装着例

デフロックの切り替えて
直進も旋回もラクラク

余裕のある145cm³エンジン



セルフスターター&オートチョーク搭載 ワンプッシュでエンジン始動



セルフスターターとオートチョークを搭載し、始動時のリコイルとチョークの操作が不要。



始動用電源は、自己放電制御機能付リチウムイオンバッテリー。長期放置後でもUSBケーブルで充電可能。
※市販のUSBケーブルをご使用ください。

しっかり深く
広く耕せる



Photo:FF500 (JREH)

固い土をすばやく、フカフカに



爪が土にしっかり食い込み、固い土での機体の飛び出し(ダッキング)を抑えます。
※ARS (同軸・同時) 正逆転ロータリーについて詳しくはP04へ

耕深目安*20cm、根菜類の栽培にも力を発揮



耕深目安*

段数	耕深(約)
6段目	20cm
5段目	16cm
4段目	12cm
3段目	6cm
2段目	2cm
1段目	移動時



Photo:FF500 (JREH)

前輪の高さで耕深を設定。レバー操作で手が汚れにくく、軽い力で調節できます。
* 畑の土質や実際の使用条件により異なる場合があります。(Honda測定値)

広い耕幅でより早く作業 (FF300との比較) ※通常時の耕幅

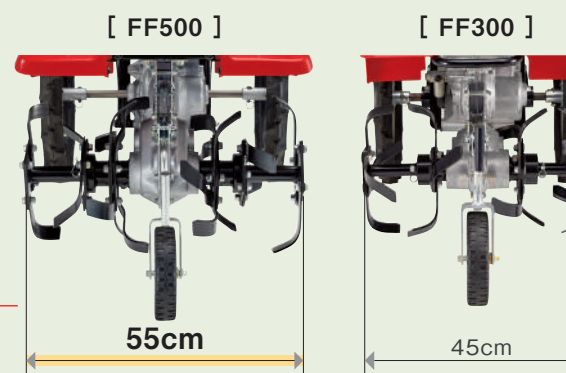

外爪を外せば畝間の作業にも便利



作業に合わせて耕幅を2段階に調節が可能。車輪の幅も調節できるので畝間の作業にも便利です。
*ニューM型ヒッチ装着時の輪距は40cmまで変更可能。

アタッチメントを使った作業も力強く安定!



アタッチメント*について詳しくはP17へ
*各社アタッチメントメーカーの製品です。



ラクラク便利なフロントロータリー式



エンジンOFFでも爪を浮かせてラクに移動、足元も広くて安心



ハンドルを押下げて、ラクに旋回できます



畑の隅まで耕せます

作業の幅を広げるアタッチメント* (別売) Salad サラダ

*各社アタッチメントメーカーの製品です。●アタッチメントの価格および取付につきましては、販売会社にお問い合わせください。

けん引を必要とするアタッチメントの
取り付けにはヒッチが必要となります。

- ニューM型ヒッチ
品番:11681 FF300 / FFV300用
品番:11682 FF500用



Photo:FF300 / FFV300用

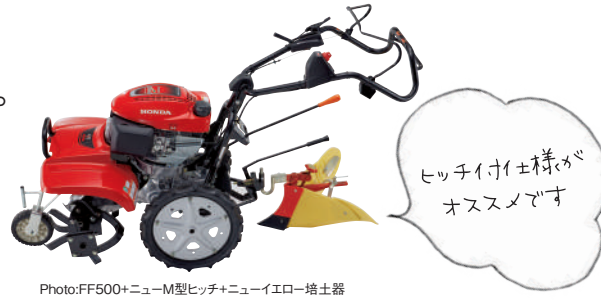

Photo:FF500+ニューM型ヒッチ+ニューイエロー培土器

ヒッチ付仕様を
おすすめします

畝立て 中耕・培土 畝づくりと土寄せも、耕うん機ならあっという間に完了



Photo:FF500 (JREH)

丸型の畝立て・中耕培土に便利

- ニューイエロー培土器 (尾輪なし) 品番:11012
- ブルー溝浚器 (尾輪なし) 品番:12145
- パープル培土器 品番:11631

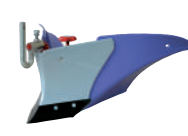

車輪の牽引カアップ

- 補助車輪380
品番:10647 FF300 / FFV300用
品番:11492 FF500用

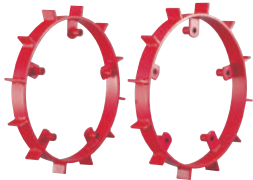

畝間などの中耕作業に

- 中耕ローター320
品番:10767 FF300 / FFV300用



除草 果樹園・休耕畑・あぜ道などの生い茂った雑草を根から対処



Photo:FF500 (JREH)

草削り作業に

- ブラスパイラル
品番:11829 FF300 / FFV300用 作業幅55cm
品番:11830 FF500用 作業幅65cm
- スパイラルローター
品番:10765 FF300 / FFV300用 作業幅40cm
品番:11491 FF500用 作業幅50cm



Photo:FF500用



Photo:FF500用

マルチ マルチング作業をスピーディーに



Photo:FF500 (JREH)

雑草の繁殖や乾燥を防止、地熱を高める

- 平うねミニマルチ みにまる 品番:11556
- マルチシート55cm (黒色) 品番:11558 FF300 / FFV300用



- マルチシート65cm (黒色) 品番:11557 FF500用

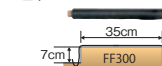

広さの目安

30坪

100坪

300坪

ガソリン燃料



シンプル装備の リアロータリー。

LuckyBoy
ラッキーボーイ



握る位置を自由に選べる
ループハンドル

手のはさまりを防止する
補助バーを採用。
クラッチレバーを握ると耕うん、
放せば止まる安心設計。

簡単操作で
仕上がりがきれい

ラッキーボーイ
FU400

メーカー希望小売価格

税込 **¥184,690**
(消費税10%抜き ¥167,900)

デフロックの切り替えで
直進も旋回もラクラク

燃料抜きがスムーズ



工具いらずのクイック dren システムを採用。専用ホース付。

最大耕幅
46cm

最大耕深目安*
約12cm

ガソリン満タン時
連続運転時間*
約2.5時間

*畑の土質や実際の使用条件により異なる場合があります。(Honda測定値)



仕上がりがきれい



カバーの中で土を攪拌して、
きめ細やかな土に仕上げます。
同時に整地も行えます。

便利なアタッチメント* (別売)

畝立て 中耕・培土 畝づくりと土寄せも

小さい畝から大きな畝まで対応

- ニューイエロー培土器 (尾輪付) 品番:10892



排水性の高い、台形型の畝立てに

- ブルー溝浚器 (尾輪付) 品番:10891



移動 爪を浮かせて
ラクラク移動

抵抗棒を外して装着する一輪タイプ

- 移動用単尾輪 品番:10554



アタッチメント*について詳しくはP23~24へ

*各社アタッチメントメーカーの製品です。

広さの目安

30坪 100坪 300坪



Webサイトで動画を公開中

パワフルに耕うん。 畝立ても手軽に。

Lucky Multi ラッキーマルチ

ラッキーマルチ
FU700 (JR)

メーカー希望小売価格
税込 **¥243,100**
(消費税10%抜き ¥221,000)

最大耕幅
55cm

最大耕深目安*
約17cm

ガソリン満タン時
連続運転時間*
約1.5時間

*畑の土質や実際の使用条件により異なる場合があります。(Honda測定値)

爪形状
ナタ爪

耕うん速度
2段

196cm³エンジン搭載で
パワフル耕うん



牽引力が大きい
大径タイヤ

抵抗板が機体の
不意な飛び出しを抑制

リアシールドでキレイに整地



リアシールドを利用した簡易畝立て



デフロックの切り替えで
直進も旋回もラクラク



補助バー

握る位置を自由を選べる
ループハンドル

手のはさまりを防止する補助バーを採用。クラッチレバーを握ると耕うん、放せば止まる安心設計。

手元のレバーで
ハンドル高さ調節が可能

マルチに活躍!



ラッキーマルチ
FU700 (JRM)

簡易畝立てに加え多彩な管理作業にも

●開閉式ロータリーカバー・分割爪付

メーカー希望小売価格
税込 **¥264,000**
(消費税10%抜き ¥240,000)

分割・脱着式
ナタ爪・
土揚爪

ロータリー回転
正転/逆転
切替



カバーが開く
多彩な管理作業

土揚げ



爪の脱着やカバーの開閉で
さまざまな作業に対応できます。

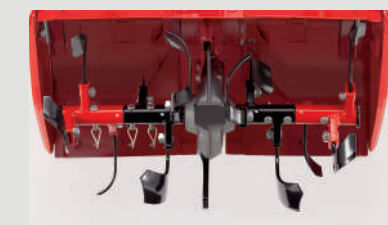

土揚げ作業用に爪を
付け替えた状態

便利なアタッチメント* (別売)

黒大豆など畝間の
広い作物の土寄せ、
除草に。

●土寄せセットW 品番:11981



輪距を狭めて中耕・培土
などの畝間作業に。
426/374/265/213 (mm)
に設定可能。

●タイヤ3.50 品番:11982



畝立て



中耕・培土



アタッチメント*について詳しくはP23~24へ
*各社アタッチメントメーカーの製品です。

広さの目安

30坪 100坪 300坪

ガソリン燃料



リアロータリー式

ARS アクティブロータリーシステム

ハイパワーで 上質な仕上がり。

LUCKY ラッキー

ラッキー
FU655

メーカー希望小売価格
税込 **¥259,600**
(消費税 10%抜き ¥236,000)

最大耕幅
51cm

最大耕深目安*
約14cm

ガソリン満タン時
連続運転時間*
約3時間

*畑の土質や実際の使用条件により異なる場合があります。(Honda測定値)



デフロックの切り替えて
直進も旋回もラクラク



握る位置を自由を選べる
ループハンドル

クラッチレバーを握ると耕うん、
放せば止まる安心設計。

レバー1本でタイヤをロックする
駐車ブレーキ付



作業がはかどる
ハイパワーエンジン

エンジン排気量
FU655 163cm³、FU755 196cm³

Photo:FU655

固い土をすばやく、
フカフカに

爪が土にしっかり食い込み、固い土での機体の飛び出し(ダッシング)を抑えます。
※ARS(同軸・同時)正逆転ロータリーについて詳しくはP04へ



ARS
アクティブロータリーシステム

安心して仕上がりキレイ



カバーの中で土を攪拌して、きめ細やかな土に仕上げます。
同時に整地も行えます。



大型タイヤで優れた牽引力



Photo:FU655+ニューイエロー培土器(尾輪付)

燃料抜きがスムーズ

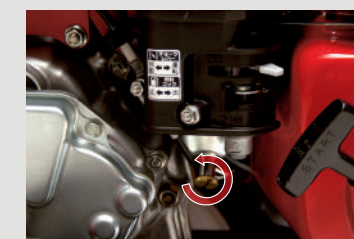

工具いらずのクイックドレンシステムを採用。

広さの目安

30坪 100坪 300坪

ラッキー
FU755(L)

広い耕幅とハイパワー

メーカー希望小売価格
税込 **¥283,800**
(消費税 10%抜き ¥258,000)

最大耕幅
60cm



ラッキー
FU755(LS)

エンジン始動が簡単

●セルフスターター付

メーカー希望小売価格
税込 **¥316,800**
(消費税 10%抜き ¥288,000)



中耕・培土 畝づくりと土寄せも



排水性の高い、台形型の畝立てに

●ブルー溝浚器(尾輪付)
品番:10974



便利なアタッチメント*(別売)

移動 爪を浮かせて
ラクラク移動

抵抗棒を外して装着する一輪タイプ

●移動用単尾輪
品番:10623



アタッチメント*について詳しくはP23~24へ
*各社アタッチメントメーカーの製品です。



さまざまな作業もこなせる

アタッチメント* (別売) を用意しています。

*各社アタッチメントメーカーの製品です。●アタッチメントの価格および取付につきましては、販売会社にお問い合わせください。



畝立て



水はけをよくし、栽培場所と通路を分けて管理しやすく

中耕・培土



畝の間を耕して空気をいれ土を株元に寄せて安定

除草

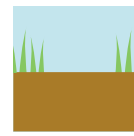

作物に必要な栄養をとられないために、雑草を取り除く

整地



土の表面を平らできれいな状態に

マルチ



シートで土を覆い土の温度を高め乾燥を防ぐ

その他

ピアンタ FV200	バーブル培土器 品番:11628 	グリーン培土器W(尾輪付) 品番:11506 	ニューイエロー培土器(尾輪付) 品番:11505 	培土車輪 品番:10983 	スパイラルローター 品番:11508 作業幅34.9cm 	イエロースパイラル350 品番:11678 作業幅35cm 	スーパー整地レーキ 品番:11511 作業幅55cm 	■燃料 (推奨カセットボンベ) TOHOシャトル (FV200・FFV300用) 品番:11512 ※FV200、FFV300の燃料は東邦金属工業(株)のカセットボンベをご使用ください。 	
プチな FG201	バーブル培土器 品番:11629 	グリーン培土器(尾輪付)W 品番:10987 	ニューイエロー培土器(尾輪付) 品番:10980 	培土車輪 品番:10983 	イエロースパイラル450 品番:11679 作業幅45cm 	スーパー整地レーキ 品番:11513 作業幅55cm 	■保管用 ボディーカバー ボディーカバー(ハーフサイズ) (FV200・FG201・F220用) 品番:11648 		
こまめ F220	バーブル培土器 品番:11630 	ニューイエロー培土器(尾輪付) 品番:10890 	ブルー溝浚器(尾輪付) 品番:12144 	培土車輪 品番:10877 	ブルースパイラル 品番:11680 作業幅65cm 	整地レベラー 品番:11601 作業幅72cm 			平うねミニマルチ こはる 品番:11555
パンチ F503	バーブル培土器WT 品番:12147 	ニューイエロー培土器(尾輪付) 品番:10895 	ブルー溝浚器(尾輪付) 品番:10884 	F503 培土車輪 品番:11879 	スパイラルローターII型 (カラー付) 品番:10561 作業幅79cm 	スーパー整地レーキ 品番:11217 作業幅90cm 			平うねミニマルチ みにまる 品番:11556
サ・ラ・ダCG FFV300	※アタッチメント(ローターを除く)の取り付けにはヒッチが必要となります。 ニューM型ヒッチ (FF300・FFV300用) 品番:11681★ (FF500用) 品番:11682 ★(注)ニューM型ヒッチ(11681)は2013年からのモデルにのみ適合。2012年以前のFF300にはM型ヒッチ(11016)が適合となります。 			らくらく培土器 品番:11750 	スマートヒッチ (FF300・FFV300用) 品番:11748 (FF500用) 品番:11749 	スパイラルローター (FF300・FFV300用) 品番:10765 作業幅40cm 			スーパー整地レーキ (FF300・FFV300用) 品番:11022 作業幅70cm
サ・ラ・ダ FF300	バーブル培土器 品番:11631 	ニューイエロー培土器(尾輪なし) 品番:11012 	内外盛整形器II型 品番:11490 	Photo:FF500用 	(FF500用) 品番:11491 作業幅51.3cm 	(FF500用) 品番:11026 作業幅90cm 		マルチシート55cm(黒色) (FF300・FFV300用) 品番:11558 	ボディーカバー(ハーフサイズ) (FV200・FG201・F220用) 品番:11648
サ・ラ・ダ FF500	グリーン培土器W(尾輪なし) (FF300・FFV300用) 品番:11011 	ブルー溝浚器(尾輪なし) 品番:12145 	丸紋 外盛 	Photo:FF500用 	(FF500用) 品番:11830 作業幅65cm 	マルチシート65cm(黒色) (FF500用) 品番:11557 	ボディーカバー(ハーフサイズ) (FF300・FFV300用) 品番:11685 		
ラッキーボーイ FU400	ニューイエロー培土器(尾輪付) 品番:10892 	ブルー溝浚器(尾輪付) 品番:10891 	アポロ培土器Bプラス(尾輪付) 品番:11482 			整地板付 	整地板付 		
ラッキーマルチ FU700	バーブル培土器W 品番:11977 	ニューイエロー培土器(尾輪付) 品番:11976 	パワー車輪 品番:12148 			スーパー整地レーキ70 品番:11980 	ボディーカバー(フルカバー) (FF300・FFV300・F503・FU400用) 品番:11645 		
ラッキー FU655	バーブル培土器WT 品番:12146 	ニューイエロー培土器(尾輪付) 品番:10973 	アポロ培土器Bプラス(尾輪付) 品番:11483 	パワー車輪 (FU655・FU755用) 品番:10970 	スパイラルローター (FU655・FU755用) 品番:10624 作業幅52cm 	整地板付 	平うねミニマルチ こはる 品番:11493 	ボディーカバー (FF500・FU700・FU655・FU755用) 品番:11646 	
ラッキー FU755	ブルー溝浚器(尾輪付) 品番:10974 	スーパーグリーン畝立器 (FU655・FU755用) 品番:10975 	丸紋 外盛 	Photo:FF500用 		マルチシート65cm(黒色) 品番:11557 	整地板付 		

■主要諸元

		車軸ローター式																		
名称		ピアンタ FV200		プちな FG201		こまめ F220				パンチ F503										
型式名	FBCJ	FAFJ		FAAJ				FADC												
タイプ(区分)	JT2	JT	JAT	JT	JAT	JAST	BAT	JH	JAH	BAH										
機体寸法	全長(mm)	1,055		1,115				1,340		1,365										
	全幅(mm)	485		475		585		540		595										
	全高(mm)	990		990※3		975		975※3		1,080										
機体質量[全装備重量](kg)	20※1		18		14<ローター未装着>		27		20<ローター未装着時>		30<ローター装着時>*4									
エンジン	名称	GXV50T		GXV57T				GX160H1												
	種類	空冷4ストローク単気筒OHV		空冷4ストローク単気筒OHV				空冷4ストローク単気筒OHV		空冷4ストローク単気筒OHV										
	総排気量(cm³)	49.4		49.4				57.3		163										
	連続定格出力/回転数(kW[PS]/rpm)	1.0[1.4]/4,600		1.1[1.5]/4,600				1.0[1.4]/4,000		2.9[3.9]/3,600										
	最大出力/回転数(kW[PS]/rpm)*	1.1[1.5]/5,000		1.6[2.2]/7,000				1.5[2.0]/4,800		3.6[4.9]/3,600										
	使用燃料	LPG(液化ブタン/指定カセットボンベ)*2		自動車用無鉛ガソリン				自動車用無鉛ガソリン		自動車用無鉛ガソリン										
	燃料タンク容量(L)	<カセットガス1本の標準容量>250g		0.35				0.67		1.6										
	点火方式	トランジスタ式マグネット点火		トランジスタ式マグネット点火				トランジスタ式マグネット点火		トランジスタ式マグネット点火										
始動方式	リコイルスターター(手動)		リコイルスターター(手動)				リコイルスターター(手動)		リコイルスターター(手動)											
主クラッチ形式	遠心クラッチ		遠心クラッチ				シュークラッチ		ベルトテンション											
走行変速段数(段)	前進1		前進1				前進1		前進2、後進1											
ローター	耕幅(mm)	350/200<内爪時>		450/250<内爪時>		ローター別売		545/310<内爪時>		ローター別売		ローター別売								
	爪径(mm)	250		250		ローター別売		280		ローター別売		ローター別売								
	回転数(rpm)	135		135				123		300		79.5~112.9<前進>								
安全鑑定番号/安全性検査合格番号	40036		26173/10				25099/10				41048									
メーカー希望小売価格(税込)	¥112,970 (10%税抜¥102,700)		¥79,970 (10%税抜¥72,700)		¥74,250 (10%税抜¥67,500)		¥112,970 (10%税抜¥102,700)		¥104,500 (10%税抜¥95,000)		¥123,970 (10%税抜¥112,700)		¥109,670 (10%税抜¥99,700)		¥154,990 (10%税抜¥140,900)		¥143,990 (10%税抜¥130,900)		¥147,950 (10%税抜¥134,500)	
JANコード	4945943203322		4945943203261		4945943203278		4945943203285		4945943203292		4945943203124		4945943203308		4945943203414		4945943203421		4945943203438	

		フロントロータリー式				リアロータリー式																
名称		サ・ラ・ダCG FFF300		サ・ラ・ダ FF300		サ・ラ・ダ FF500		ラッキーボーイ FU400		ラッキーマルチ FU700		ラッキー FU655		ラッキー FU755								
型式名	FBDJ	FAJJ				FBEJ		FACJ		FZDY		FAWJ		FAYJ								
タイプ(区分)	LT2	LT2	LHT	JRE	JREH	J	JR	JRM	L	L	LS											
機体寸法	全長(mm)	1,465				1,765		1,385		1,441		1,480										
	全幅(mm)	465				585		560		610		570		660								
	全高(mm)	1,015				1,045		1,050		1,190		1,025		1,025								
機体質量[全装備重量](kg)	54		51		56<ヒッチ装着時>*4		78		85<ヒッチ装着時>*4		71		88		93		100		106			
エンジン	名称	GXV57T				GCV145H		GX120T3		GP200H		GX160T2		GX200T2								
	種類	空冷4ストローク単気筒OHV				空冷4ストローク単気筒OHV		空冷4ストローク単気筒OHV		空冷4ストローク単気筒OHV		空冷4ストローク単気筒OHV		空冷4ストローク単気筒OHV								
	総排気量(cm³)	57.3				145		122		196		163		196								
	連続定格出力/回転数(kW[PS]/rpm)	0.85[1.2]/4,000		1.0[1.4]/4,000		2.1[2.9]/3,000		1.9[2.6]/3,400		3.7[5.0]/3,600		2.9[3.9]/3,600		3.7[5.0]/3,600								
	最大出力/回転数(kW[PS]/rpm)*	1.2[1.6]/4,800		1.5[2.0]/4,800		3.1[4.2]/3,600		2.4[3.3]/3,600		4.3[5.8]/3,600		3.6[4.9]/3,600		4.3[5.8]/3,600								
	使用燃料	LPG(液化ブタン/指定カセットボンベ)*2		自動車用無鉛ガソリン		自動車用無鉛ガソリン		自動車用無鉛ガソリン		自動車用無鉛ガソリン		自動車用無鉛ガソリン		自動車用無鉛ガソリン								
	燃料タンク容量(L)	<カセットガス1本の標準容量>250g		1.0		0.91		1.7		1.6		2.4		2.4								
	点火方式	トランジスタ式マグネット点火				トランジスタ式マグネット点火		トランジスタ式マグネット点火		トランジスタ式マグネット点火		トランジスタ式マグネット点火		トランジスタ式マグネット点火								
始動方式	リコイルスターター(手動)				セルフスターター(電動)		リコイルスターター(手動)		リコイルスターター(手動)		リコイルスターター(手動)		リコイルスターター/セルフスターター(手動/電動)									
車輪	400×40				420×50		タイヤ3.50-6		タイヤ4.00-7		タイヤ3.50-7-2PR		タイヤ3.50-7-2PR									
輪距(mm)	410/280				500/300		500/400※4		420		426		410									
主クラッチ形式	シュークラッチ				シュークラッチ		シュークラッチ		シュークラッチ		シュークラッチ		ベルトテンション									
操向クラッチ形式	デフ				デフ		デフ		デフ		デフ		デフ									
ブレーキ形式	-				-		-		-		-		内部拡張(駐車ブレーキ)									
走行変速段数(段)	前進3<耕うん2>、後進1				前進3<耕うん2>、後進1		前進2<耕うん1>、後進1		前進3<耕うん2>、後進1		前進2<耕うん2>、後進1		前進2<耕うん1>、後進1									
走行速度(m/s)	前進0.15/0.29/0.94、後進0.34				前進0.18/0.31/1.00、後進0.33		前進0.19/0.85、後進0.45		前進0.28/0.40/1.01、後進0.30		前進0.32/1.14、後進0.38		前進0.29/1.16、後進0.36									
ローター	駆動方式	センタードライブ(同軸・同時正逆転)				センタードライブ(同軸・同時正逆転)		センタードライブ		センタードライブ		センタードライブ		センタードライブ(同軸・同時正逆転)								
	変速段数(段)	1				1		1		1		正転1、逆転1		1								
	耕幅(mm)	450/290<内爪時>				550/310<内爪時>		460		550		正転550/264<内爪時>、逆転540/314<内爪時>		510		600						
	爪径(mm)	280				330		290		330		330		326		326						
回転数(rpm)	131				141		236		225		正転250、逆転352		243		243							
安全鑑定番号/安全性検査合格番号	40037		27145/10				取得予定		39103		NARO 21/071		32122/10		32123/10							
メーカー希望小売価格(税込)	¥217,800 (10%税抜¥198,000)		¥187,000 (10%税抜¥170,000)		¥199,980 (10%税抜¥181,800)		¥257,400 (10%税抜¥234,000)		¥271,700 (10%税抜¥247,000)		¥184,690 (10%税抜¥167,900)		¥243,100 (10%税抜¥221,000)		¥264,000 (10%税抜¥240,000)		¥259,600 (10%税抜¥236,000)		¥283,800 (10%税抜¥258,000)		¥316,800 (10%税抜¥288,000)	
JANコード	4945943202691		4945943203353		4945943203452		4945943203780		4945943203797		4945943202981		4945943203766		4945943203773		4945943202318		4945943202165		4945943202172	

* ここに表示したエンジン出力はSAE J1349に準拠して表示の回転数(エンジン最大出力)で測定された代表的なエンジンのネット出力値です。量産エンジンの出力はこの数値と変わる事があります。完成機に搭載された状態の実出力値はエンジン回転数、使用環境、メンテナンス状態やその他の条件により変化します。

※1 キャリヤスタンド、キャリーボックスは含まれません。※2 燃料は東邦金属工業(株)のカセットボンベをご使用ください。使用温度範囲は5~40℃です。※3 ローターは別売り、全高は標準ローター装着時の数値です。※4 セットのアタッチメント装着時の数値です。●農作業時の安全に心がけましょう。●ご使用前に取扱説明書と保証書をよくお読みください。●本仕様は予告なく変更する場合があります。●写真は印刷のため、実際の色と多少異なる場合があります。●価格はメーカー希望小売価格(消費税10%込み)で参考価格です。販売価格は販売会社が独自に決めております。